

Video baby monitor with Shaker,
Flash and Loud Alarms

Babyphone vidéo avec vibreur,
flash et alarmes sonores.

Video-Babyphone mit Vibration,
Blitzlicht und lauten Alarmen



English P1

Français P12

Deutsch P23

Please refer to our website: www.geemarc.com for an up to date user guide, as there may be important updates and changes you need to be aware of.

Note: This User's Guide provides you with all the information you need to get the most from your product.



Before you can use the baby monitor, we recommend you insert and fully charge the battery in the Baby monitor, so that it continues to work if you disconnect it from the mains power to carry it to another location. Please read the Safety Instructions on page 2 before you install the units.

Package Contents

The AC Sen1 (AMPLICALL™ Sentinel 1) box contains the following items:

- 1 Baby monitor
- 1 Baby unit (camera)
- 2 AC/DC power adaptors
- 1 Foldable stand
- 2 magic tapes
- 1 shaker
- 1 user manual

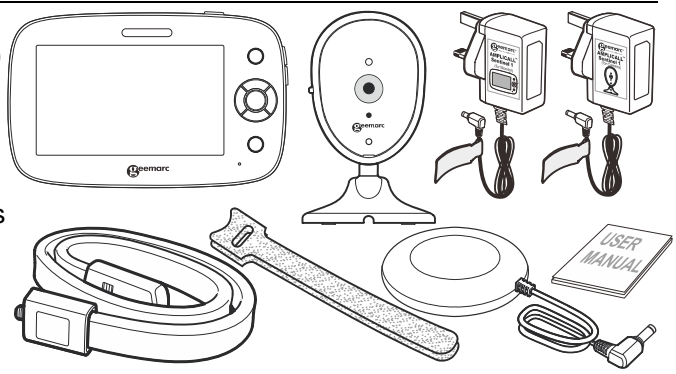

Table of contents

1. Safety Instructions	2
2. Overview of your Baby monitor	2
3. Setting up your Video Baby Monitor	4
3.1 Camera power supply	4
3.2 Baby monitor power supply	4
4. Monitoring Screen Icons	5
5. Menu function (Baby monitor)	5
5.1 Camera	5
5.2 View	6
5.3 Lullabies	6
5.4 Feeding Timer	6
5.5 Setting	6
6. Technical Features	10
7. Guarantee	10
8. Declarations	11

1. Safety Instructions



WARNING:

This baby monitor is compliant with all relevant standards regarding electromagnetic fields and is, when handled as described in the User's Guide, safe to use.

Therefore, always read the instructions in this User's Guide carefully before using the device.

- Adult assembly is required. Keep small parts away from children when assembling.
- This product is not a toy. Do not allow children to play with it.
- This baby monitor is not a substitute for responsible adult supervision.
- Do not place the camera or cables in the cot or within arm's reach of the baby (at least 1 meter away).
- Keep the cords out of reach of children.
- Do not use the baby monitor near water or a heat source.
- Only use the power adapters provided.
- Do not touch the plug contacts with sharp or metal objects.



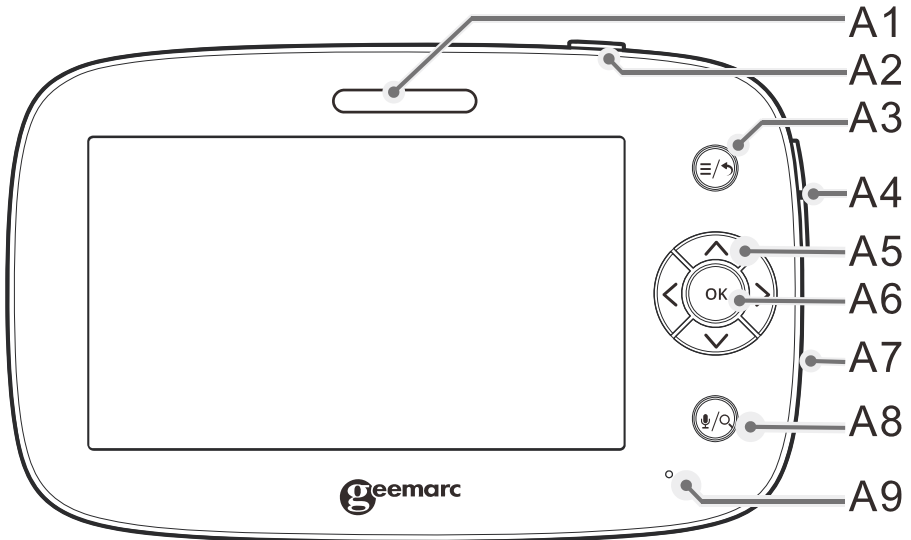

2. Overview of your Baby monitor



- A1. Flash / Indicators
- A2. Power Button
- A3. Menu / Back Button
- A4. Volume +/-
- A5. Navigation key

- A6. OK Button
- A7. Speaker
- A8. Talk / Zoom Button
- A9. Mic

Baby Monitor – Basic operation of the keys

	Power button	Turn ON/OFF - Press and Hold 3 seconds Screen Sleep/Wake - Press One time
	Menu button	Press to access different menu options
	Back button	Press to back to previous directory
	Navigation key	Press to move up, down, left, right to select optional item on the screen
	OK button	Press to confirm or accept the selection
	Talk button	Press and hold to talk
	Zoom button	Press to digital zoom
	+/- button	Press to adjust volume level

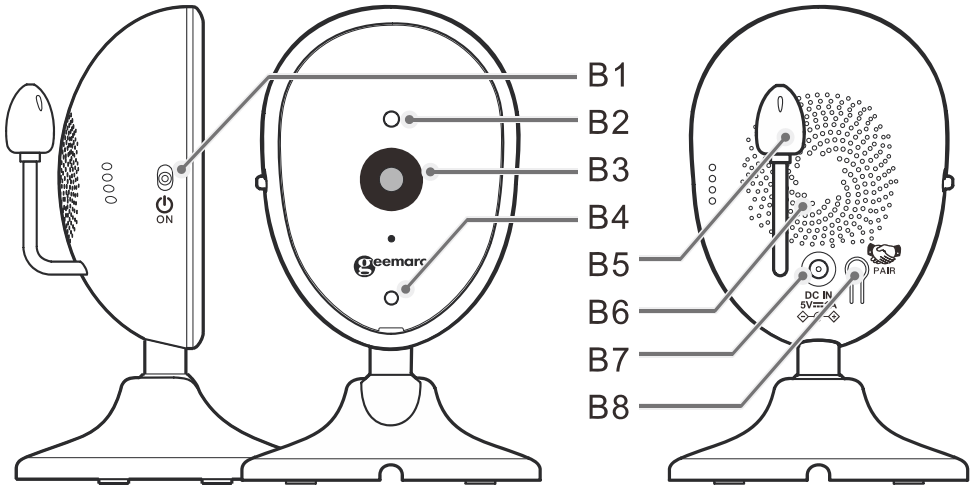

- B1. Power Button
- B2. Light Sensor
- B3. Lens
- B4. Indicator

- B5. Temperature Probe
- B6. Speaker
- B7. DC input
- B8. Pair button

Camera – Basic operation of the keys

 Power button : Slide to turn ON/OFF	 PAIR button : Press to pair the Baby monitor
---	---

Note:

The enclosed camera has already been paired, You do not need to register it again unless the camera loses its link with the Baby monitor. See section "5.1 Camera" for more details.

3. Setting up your Video Baby Monitor

3.1 Camera power supply

- Connecting the power adapter for the camera.

- Connect the small plug of the adapter to the Camera and the other end to the power socket.
- Only use the enclosed adapter (5V DC/1 A).

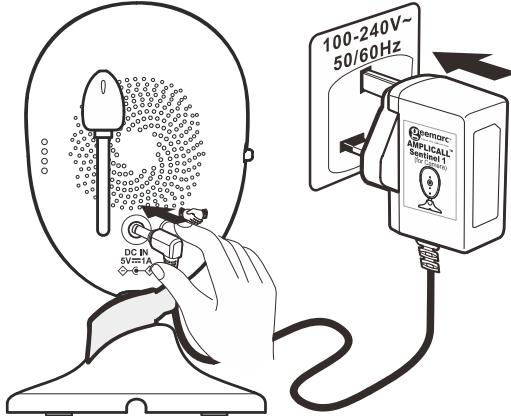

WARNING:

Do not place the camera or cables in the cot or within arm's reach of the baby (at least 1 meter away).

3.2 Baby monitor power supply

- Connecting the power adapter for the Baby monitor if is in low battery status.

- Connect the small plug of the adapter to the Baby monitor and the other end to the power socket.
- Only use the enclosed adapter (5V DC / 1,5A).
- Press and hold the **POWER button**  on the Baby monitor to turn it **ON**.

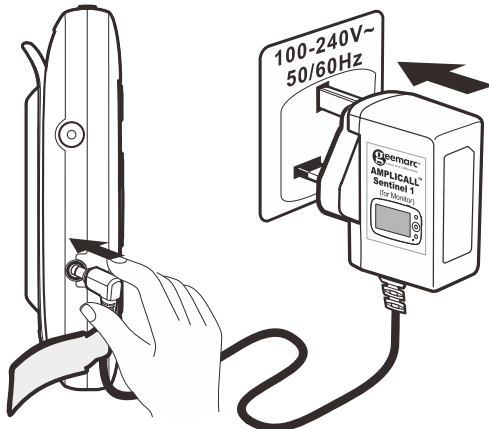

4. Monitoring Screen Icons

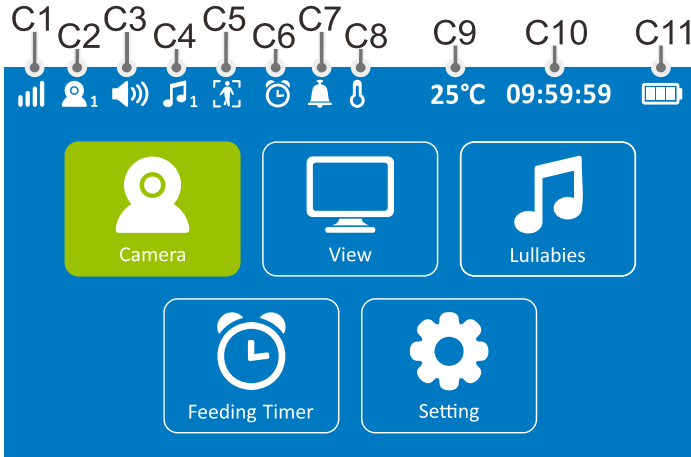

- C1. Signal strength indicator
- C2. Camera number
- C3. Vocal / Mute mode
- C4. Lullabies
- C5. Motion Detecting
- C6. Feeding Timer

- C7. VOX mode
- C8. Temperature Alarm
- C9. Baby room's temperature
- C10. Time
- C11. Battery indicator

5. Menu function (Baby monitor)

5.1 Camera

- User can add 4 camera at most.
- Select **"Camera"** → Select **"Add Camera"** → Press **"OK"** → Press the **Pairing Button** on Camera.

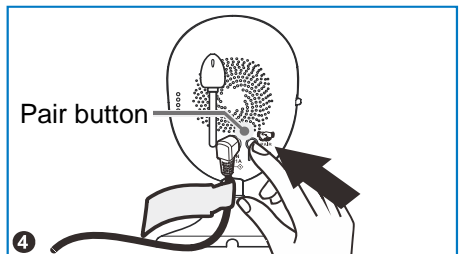
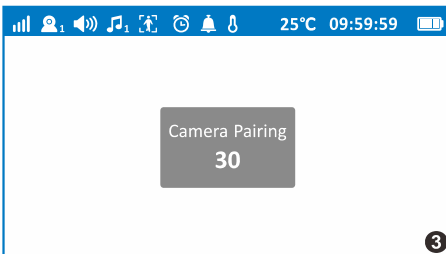
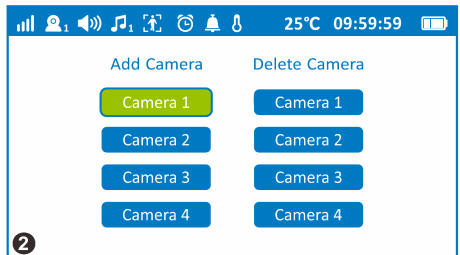
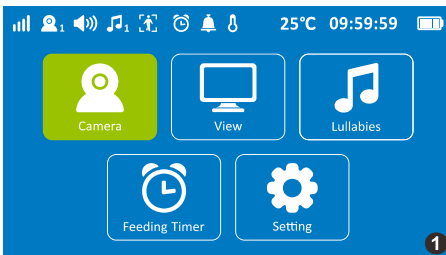

5.2 View

User can change view of different camera (if add different camera).

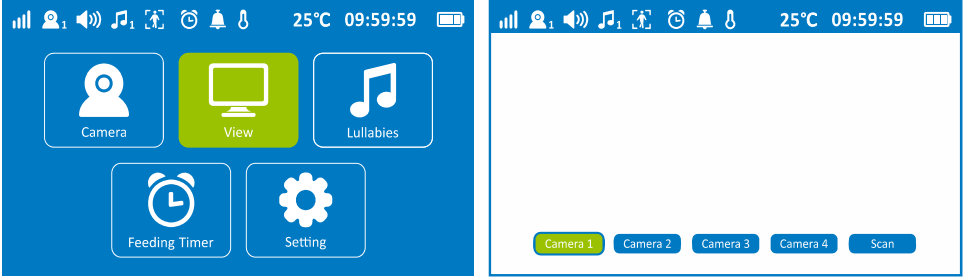

5.3 Lullabies

User can choose lullaby to play from lullabies list. It will automatically single cycle once you chose one of lullaby; If chose All, it will automatically repeat all lullabies list. Press **OK** button to valid your selection.

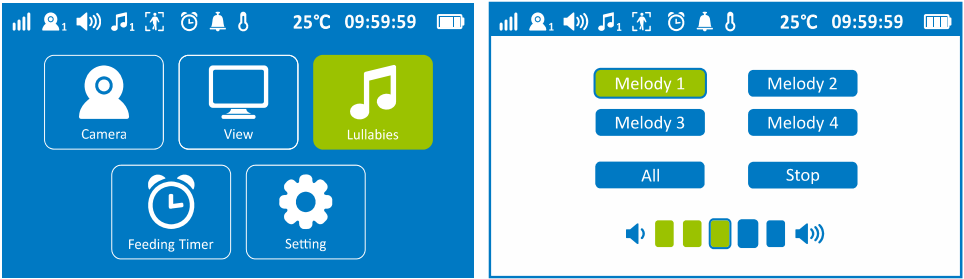

5.4 Feeding Timer

User can choose the time to remind for feeding kids, after selected, count down bar will appear in video view interface, when up to predefined time, monitor will alarm for 5 seconds. Press **OK** button to valid your selection.

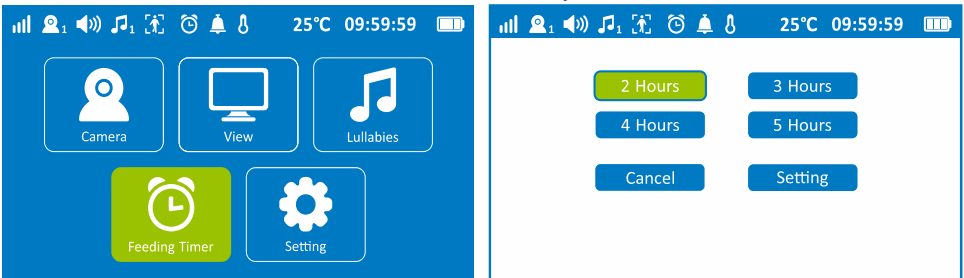

5.5 Setting

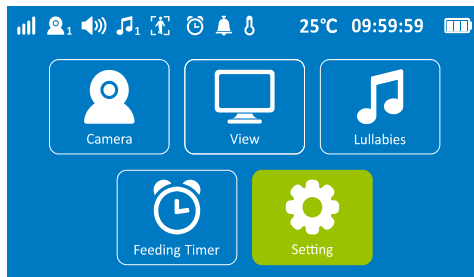

5.5.1 Language Setting

Include 5 languages (**English, Español, Français, Deutsch, Dutch**). Press **OK** button to valid your selection.

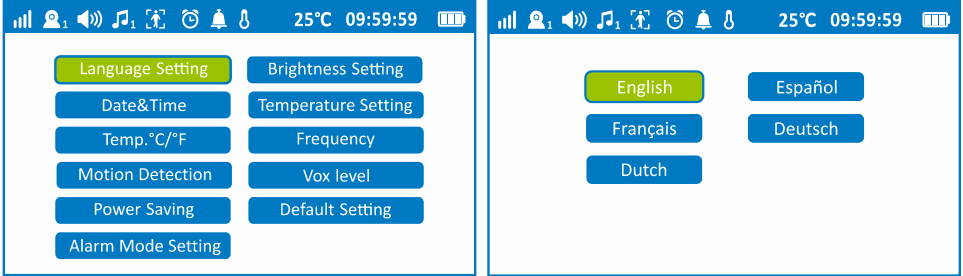

5.5.2 Brightness Setting

Select brightness level (1~5 levels), user right or left arrow to set your level. Press **OK** button to valid your selection.

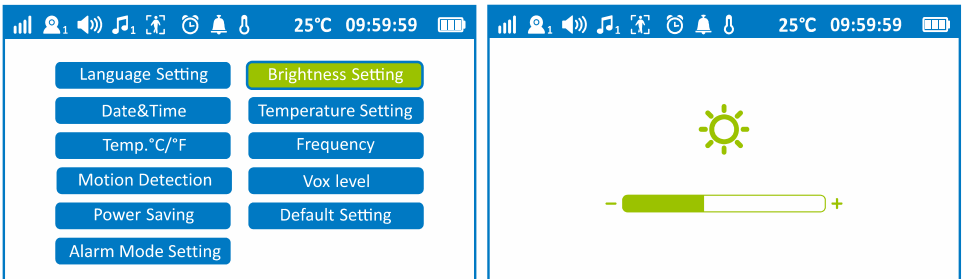

5.5.3 Date & Time

Set date (Year / Month / Day) and Time (Hour / Minute / Second).

Press Up or Down arrow to set the date and use Right or Left arrow to move in the setting. Press **OK** button to valid your setting.

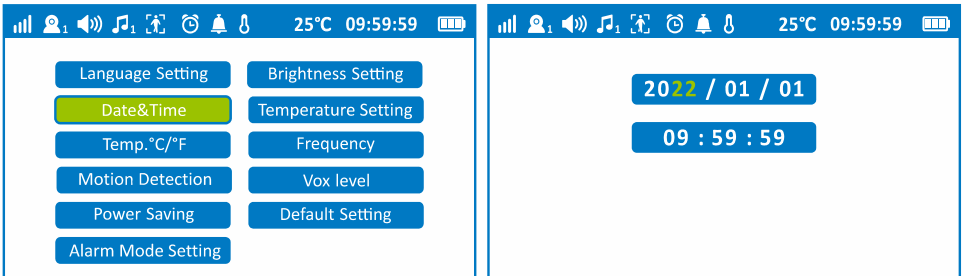

5.5.4 Temperature Alarm

Baby camera detects baby room's temperature. User can set the temperature limit. Alarm for 5 seconds when over / below limits. Press Up or Down arrow to set the temperature and use Right or Left arrow to move in the setting. Select **ON** and press **OK** button to activate the function.

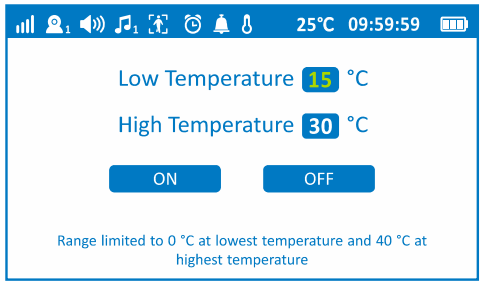
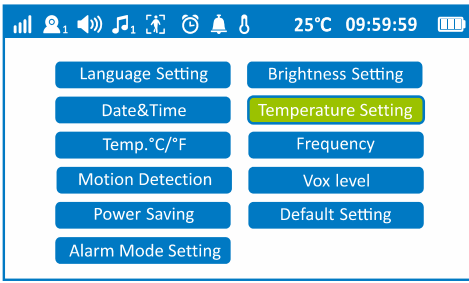

5.5.5 Temp. °C / °F

Select temperature display with Celsius / Fahrenheit (°C / °F). Press **OK** button to valid your setting.

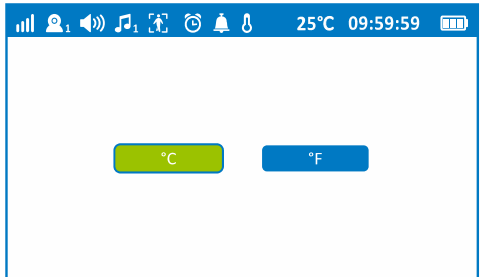
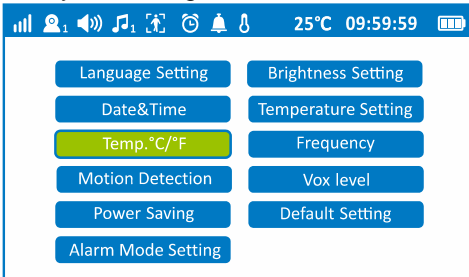

5.5.6 Frequency

User can switch wireless frequency between 60Hz / 50Hz. 60Hz more smoother than 50Hz, but use more battery. Press **OK** button to valid your setting.

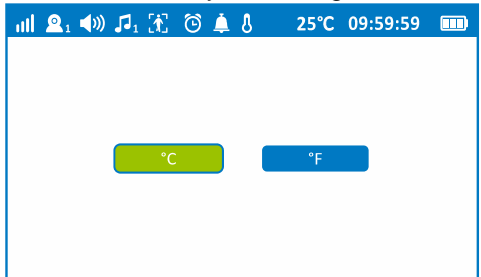
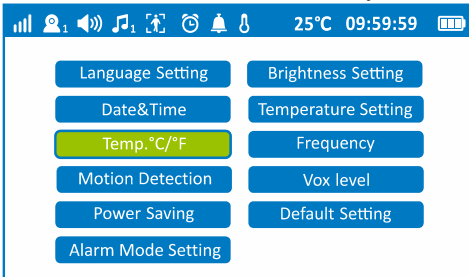

5.5.7 Motion Detecting

By this function selected to **ON**, user can hear alarm once any movement happened. Press **OK** button to valid your setting.

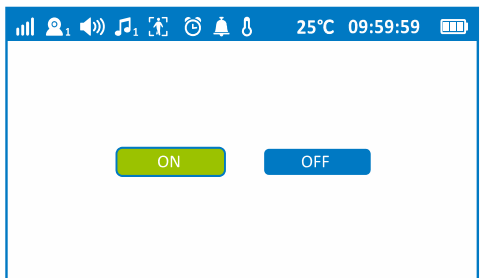
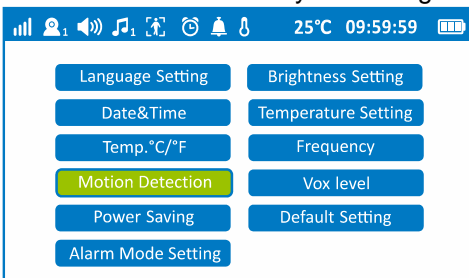

5.5.8 VOX

Select sensitivity level (**High, Middle, Low**) with Up or Down arrow keys. User can hear alarm once any abnormal sound or noise happened. Press **OK** button to valid your selection.

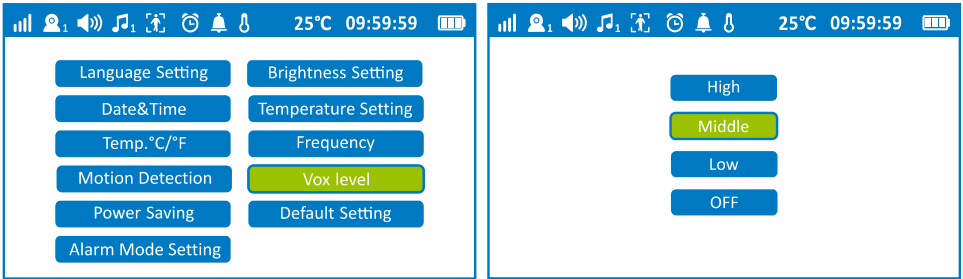

5.5.9 Power Saving (ECO mode)

Select ON/OFF with the Right or Left arrow keys.

Set to **ON** (the battery icon turn to Orange ) , baby monitor Display sleep automatically within 10 seconds in idle status and press OK button to valid.

Press any key to wake up Display.

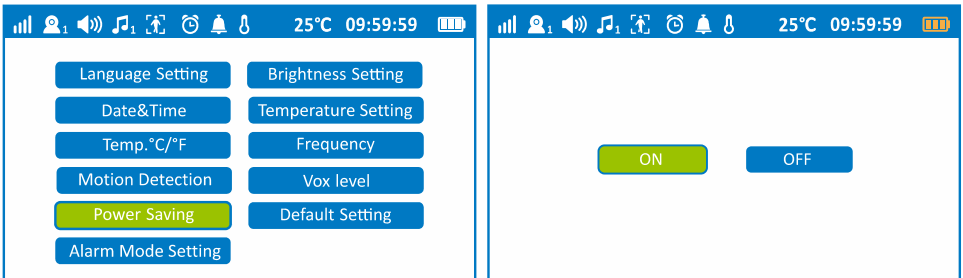

5.5.10 Default Setting

Select ON/OFF to restore factory default setting with the Right or Left arrow keys. Press **OK** button to valid your setting.

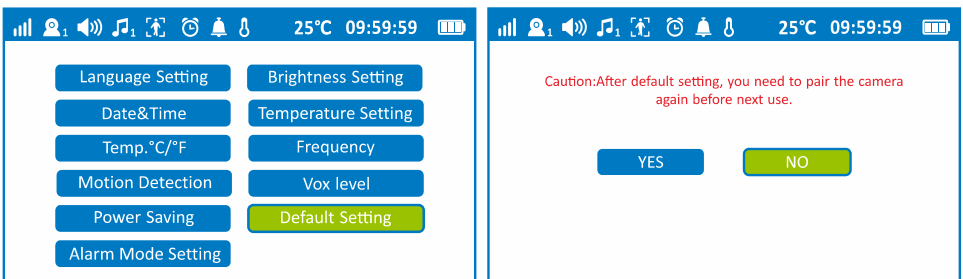

5.5.11 Alarm Mode Setting

Set **Alarm Sound** level (**Off, 1 to 5** levels) in using right or left arrow.

Press down arrow to select **Flash Light**.

Select **ON/OFF** with the Right or Left arrow keys.
Press **OK** button to valid your selection.

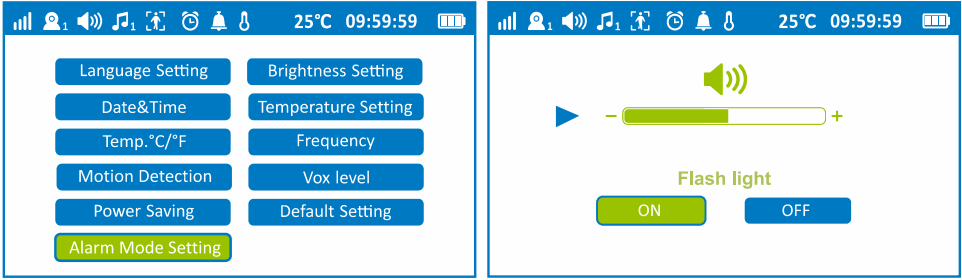

Note: These two settings will be applied to 3 alarms detection mode: **Temperature, Motion Detection and Vox.**

6. Technical Features

Features	Parameters	Features	Parameters
Two way speaker	Monitor: Speaker: 1W Mic: -42±3dB Camera: Speaker: 1W Mic: -34±3dB	Brightness	5 levels
		Light bar	5 levels
		Volume	5 levels
Temperature detection	0°C-40°C	Multi-language	5 languages (English, Spanish, French, German, Dutch)
H/L temperature alarm	Low Temperature: 15°C High Temperature: 30°C	Upside down view	Rotate 180°
Frequency adjust	50Hz / 60Hz	Power saving (ECO) mode	Parent display sleep automatically with 10 seconds in idle status.
VOX	High / Middle / Low		
Motion Detection	ON / OFF	Vibration	Voltage: 5V
Feeding Timer	2h, 3h, 4h, 5h setting	Zoom	x 2
Lullabies	4 lullabies	RF power	< 250mW

7. GUARANTEE

From the moment your Geemarc AMPLICALL™ Sentinel 1 (AC Sen1) is purchased, Geemarc guarantee is for the period of two years. During this time, all repairs or replacements (at our discretion) are free of charge. Should you experience a problem then contact our help line or visit our website at www.geemarc.com. The guarantee does not cover accidents, negligence or breakages to any parts. The product must not be tampered with or taken apart by anyone who is not an authorized Geemarc representative. The Geemarc guarantee in no way limits your legal rights.

IMPORTANT: YOUR RECEIPT IS PART OF YOUR GUARANTEE AND MUST BE RETAINED AND PRODUCED IN THE EVENT OF A WARRANTY CLAIM.

Please note: The guarantee applies to the United Kingdom only.

8. DECLARATIONS:

UKCA Directives

Geemarc Telecom SA hereby declares that this AMPLICALL™ Sentinel 1 (AC Sen1) is in compliance with the essential requirements and other relevant provisions of the Radio Equipment Directive 2014/53/UE.

The UKCA declaration of conformity may be consulted at www.geemarc.com

This equipment has been tested and founded to comply with limits for a class B digital device, pursuant to part 15 of the FCC rules.

Operation is subject to the following two conditions:

(1) this device may not cause harmful interference

AND

(2) this device must accept any interference received, including interference that may cause undesired operation.

FCC ID: 2A9CR-AMPLICALL

IC: 29704-AMPLICALL

Recycling Directives

The WEEE (Waste Electrical and Electronic Equipment) has been put in place for the products at the end of their useful life are recycled in the best way.

When this product is finished with, please do not put it in your domestic waste bin. Please use one of the following disposal options:

- Remove the batteries and deposit them in an appropriate WEEE skip. Deposit the product in an appropriate WEEE skip.
- Or, hand the old product to the retailer. If you purchase a new one, they should accept it. Thus if you respect these instructions you ensure human health and environmental protection.



For product support and help visit our website at www.geemarc.com

E-mail : help@geemarc.com

telephone **01707 387602**

lines are open 09h00 to 16h00 Mon to Fri

Parc de l'étoile, 2 rue Galilée, 59760 Grande-Synthe,
France

Made for Geemarc Telecom S.A. in China



Veillez consulter notre site Web (www.geemarc.com) car il peut y avoir des mises à jour importantes et changement dont vous devez être conscient.

Remarque : ce guide d'utilisation vous fournit toutes les informations dont vous avez besoin pour exploiter au mieux votre produit.



Avant d'utiliser l'écoute-bébé vidéo, nous vous recommandons de la charger complètement, afin qu'il continue de fonctionner si vous le débranchez du secteur pour le transporter dans un autre endroit. **Veillez lire les instructions de sécurité en page 13 avant d'installer les unités.**

Contenu du paquet

Le carton de l'appareil AC Sen1 (AMPLICALL™ Sentinel 1) contient les éléments suivants:

- 1 écoute bébé (écran)
- 1 caméra
- adaptateurs d'alimentation CA/CC
- 1 Support pliable
- 2 rubans adhésifs
- 1 vibreur
- 1 guide d'utilisation

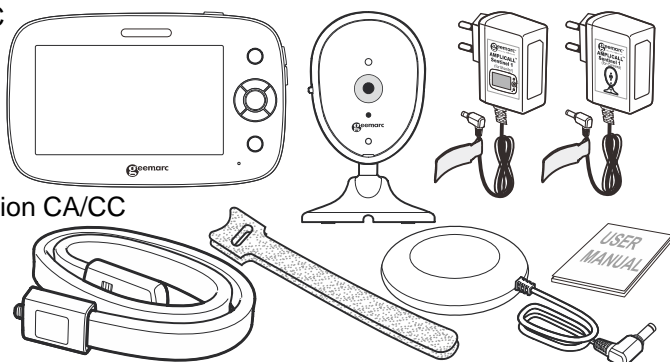

Table des matières

1. Consignes de sécurité	13
2. Vue d'ensemble de votre écoute-bébé vidéo	13
3. Configuration de votre écoute-bébé vidéo	15
3.1 Alimentation électrique de la caméra	15
3.2 Alimentation électrique de l'écoute bébé	15
4. Icônes de l'écran de surveillanc	16
5. Fonctions du menu de votre écoute bébé	16
5.1 Caméra	16
5.2 Affichage	17
5.3 Berceuses	17
5.4 Minuterie des repas	17
5.5 Réglages	18
6. Caractéristiques techniques	21
7. Garantie	21
8. Déclarations	22

1. Consignes de sécurité



AVERTISSEMENT :

Cet écoute-bébé vidéo respecte toutes les normes applicables en matière de champs électromagnétiques et peut être utilisé en toute sécurité s'il est manipulé comme indiqué dans le guide d'utilisation.

Par conséquent, avant d'utiliser l'appareil, lisez attentivement les instructions de ce guide d'utilisation.

- Un adulte doit installer le produit. Maintenez les petites pièces hors de portée des enfants lors de l'assemblage.
- Ce produit n'est pas un jouet. Ne laissez pas les enfants jouer avec.
- Cet écoute-bébé vidéo ne saurait se substituer à la surveillance d'un adulte responsable.
- Ne placez pas l'unité bébé ou les câbles dans le lit ou à portée de main du bébé (à au moins 1 mètre).
- Maintenez les cordons hors de portée des enfants.
- N'utilisez pas l'écoute-bébé à proximité de sources d'eau ou de chaleur.
- Utilisez uniquement les adaptateurs d'alimentation fournis.
- Ne touchez pas les contacts de la fiche avec des objets pointus ou métalliques.

2. Vue d'ensemble de votre écoute-bébé vidéo

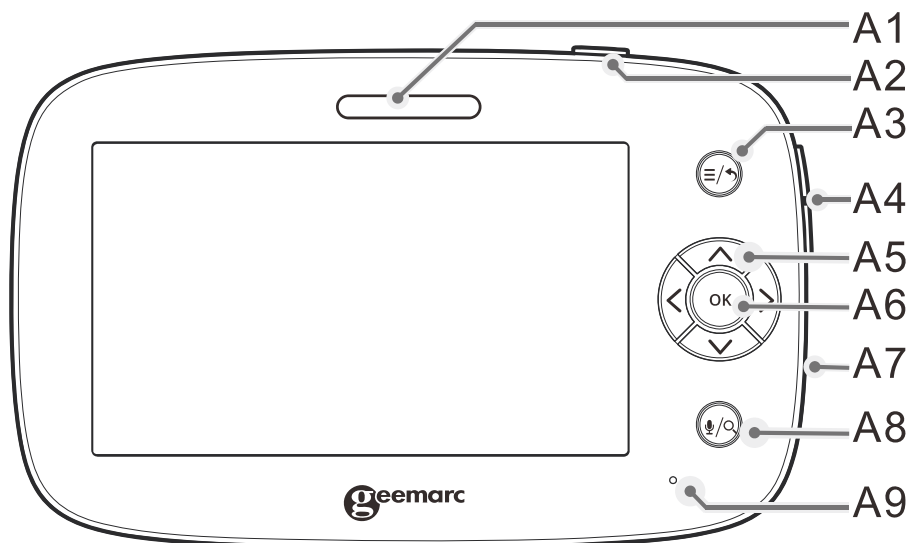

A1. Flash / Voyants

A2. Bouton Marche/ Arrêt

A3. Bouton Menu / Retour

A4. Volume +/-

A5. Touches de navigation





A6. Bouton OK

A7. Haut-parleur

A8. Bouton Parler / Zoom

A9. Microphone

Ecoute bébé - Fonctionnement de base des boutons

	Bouton Marche/ Arrêt	Appuyez sur le bouton et maintenez-le enfoncé pendant 3 secondes pour changer de mode.
	Bouton Menu	Presser pour accéder aux différentes options du menu
	Bouton Retour	Presser pour revenir au répertoire précédent
	Touches de navigation	Utiliser les touches pour se déplacer vers le haut, le bas, la gauche et la droite afin de sélectionner un élément quelconque sur l'écran.
	Bouton OK	Presser pour confirmer ou accepter la sélection
	Bouton Parler	Presser et maintenir enfoncé pour parler
	Bouton Zoom	Appuyer sur le zoom numérique
	Bouton +/-	Presser pour régler le niveau de volume

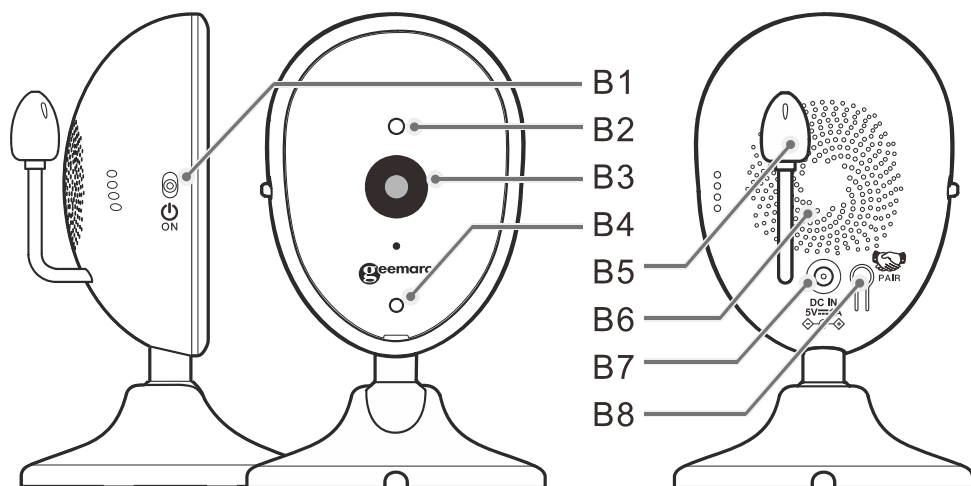

B1. Bouton Marche/ Arrêt

B2. Capteur de lumière

B3. Lentilles

B4. Voyant

B5. Sonde de température

B6. Haut-parleur

B7. Entrée alimentation 5V/1A

B8. Bouton de jumelage

Caméra - Fonctionnement de base des boutons

	Bouton Marche/ Arrêt :		Bouton de JUMELAGE :
	Faire glisser pour mettre en marche ou l'arrêter		Presser pour jumeler à l'unité centrale

Remarque :

L'unité bébé jointe a déjà été appariée, il n'est pas nécessaire de l'enregistrer à nouveau, sauf si l'unité bébé perd sa liaison avec l'unité centrale.

Consultez la section « 5.1 Caméra » pour plus de détails.

3. Configuration de votre écoute-bébé vidéo

3.1 Alimentation électrique de la caméra

- Branchement de l'adaptateur d'alimentation de la caméra.
- Branchez la petite fiche de l'adaptateur secteur dans la caméra et l'autre extrémité dans la prise de courant.
- Utilisez uniquement l'adaptateur secteur fourni (5V CC/1 A).

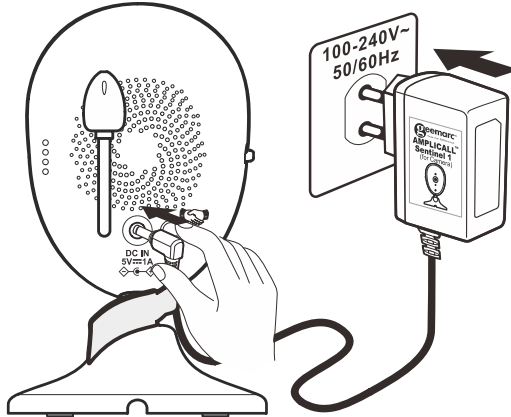

AVERTISSEMENT :

Ne placez pas la caméra ou les câbles dans le berceau ou à portée de main du bébé (à au moins 1 mètre de distance).

3.2 Alimentation électrique de l'écoute bébé

- Branchement de l'adaptateur secteur pour l'écoute bébé si la batterie est faible.
- Branchez la petite fiche de l'adaptateur secteur dans l'écoute bébé et l'autre extrémité dans la prise de courant.
- Utilisez uniquement l'adaptateur secteur fourni (5V CC/1,5A).
- Appuyez sur le bouton **Marche/ Arrêt**  de l'unité centrale pour la mettre en **MARCHE**.

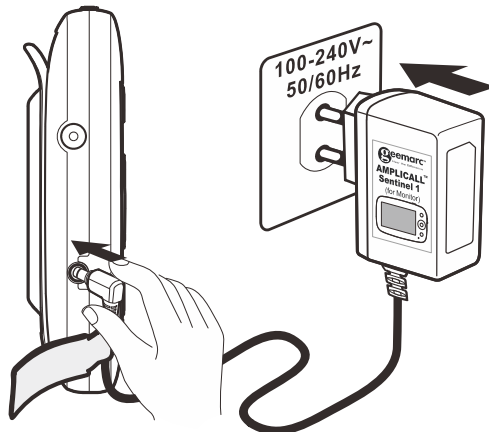

4. Icônes de l'écran de surveillance

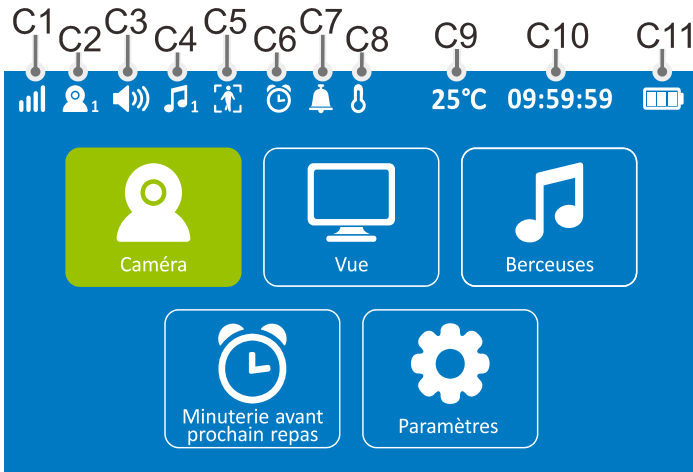

- C1. Indicateur de puissance du signal
- C2. Nombre de caméras
- C3. Mode vocal / sourdine
- C4. Berceuses
- C5. Détection de mouvements
- C6. Minuterie de repas
- C7. Mode VOX
- C8. Alarme de température
- C9. Température de la chambre du bébé
- C10. Heure
- C11. Niveau de la batterie

5. Fonctions du menu de votre écoute bébé

5.1 Caméra

- L'utilisateur peut ajouter 4 caméras au maximum.
- Sélectionnez « **Caméra** » → Choisissez « **Ajouter une caméra** » → Appuyez sur « **OK** » → Appuyez sur le **bouton de jumelage** de la caméra.

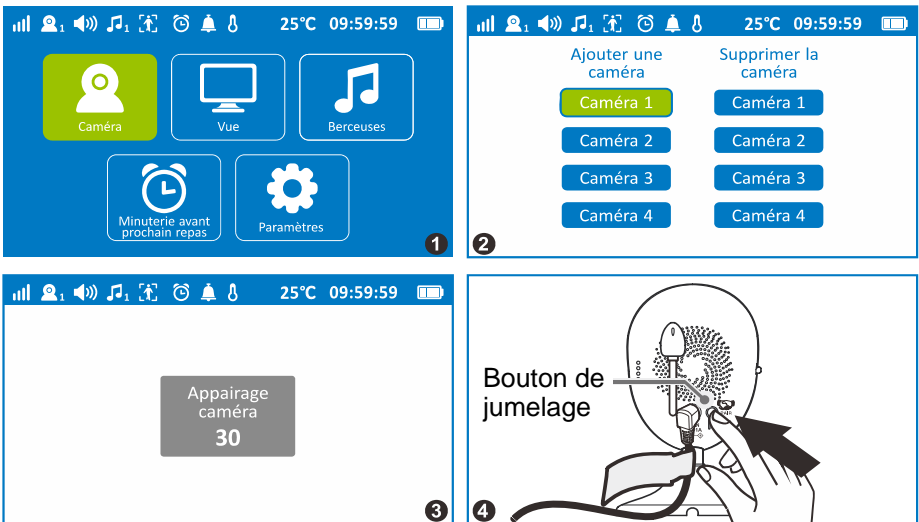

5.2 Affichage

L'utilisateur peut sélectionner la caméra souhaitée ou plusieurs en utilisant Escanear (cette fonction permet de changer de caméra automatiquement).

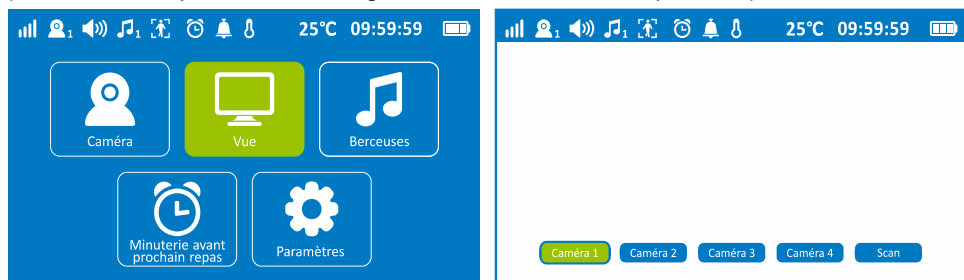

5.3 Berceuses

L'utilisateur peut choisir la berceuse à diffuser dans la liste, le système la répétera automatiquement. Si vous choisissez **Toutes**, il répétera automatiquement toutes les berceuses de la liste. Sélectionnez **Stop** pour arrêter la berceuse. Appuyez sur **OK** pour valider votre réglage.

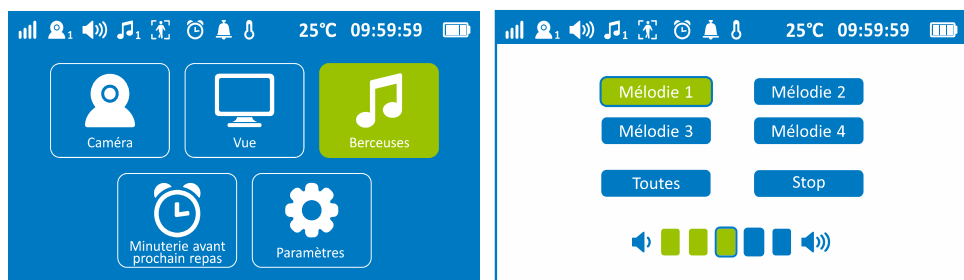

5.4 Minuterie des repas

Vous pouvez choisir la durée de l'intervalle du prochain repas à laquelle l'enfant doit être nourri. Une fois la durée de l'intervalle sélectionnée ou paramétrée par vous-même, un compte à rebours s'affiche sur l'écran, et lorsque le temps prédéfini est atteint, l'écoute bébé émet une alarme pendant 5 secondes. Le voyant C6 devient rouge jusqu'à la prochaine programmation.

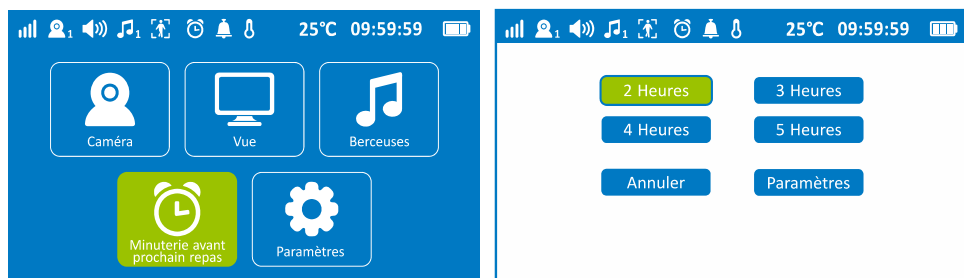

5.5 Réglages

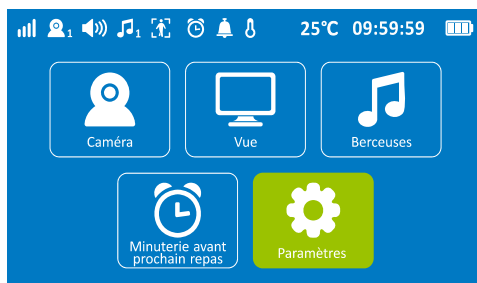

5.5.1 Réglage de la langue

Vous écoutez bébé comprend 5 langues (**Anglais, Espagnol, Français, Allemand, Néerlandais**).

Appuyez sur **OK** pour valider votre sélection.

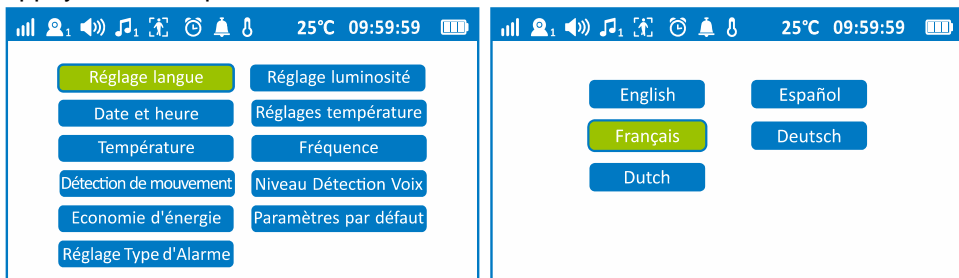

5.5.2 Réglage de la luminosité

Sélectionnez le niveau de luminosité (niveaux 1~5) en utilisant la flèche gauche ou droite. Appuyez sur **OK** pour valider votre réglage.

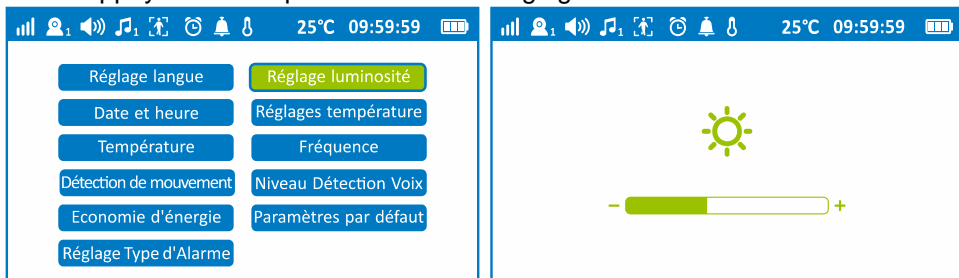

5.5.3 Date et heure

Réglez l'heure et la date (Année / Mois / Jour), (Heure/ Minutes / Secondes).

Utilisez les flèches haut et bas pour ajuster le chiffre et les flèches gauche et droite pour vous déplacer. Appuyez sur **OK** pour valider vos réglages.

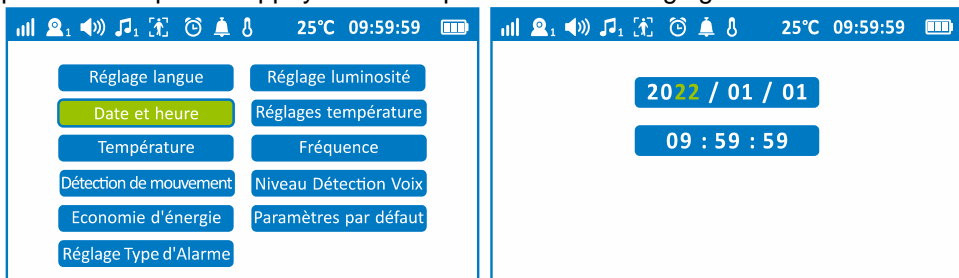

5.5.4 Alarme de température

La caméra de la chambre du bébé détecte la température ambiante. L'utilisateur peut définir la limite de température basse et haute. L'alarme retentira pendant 5 secondes en cas de dépassement des limites inférieures ou supérieures.

Appuyez sur les touches gauches ou droite pour changer de ligne, appuyez sur la flèche haute ou basse pour entrer la température. Déplacer sur **ON** pour activer la fonction ou **OFF** pour l'arrêter, appuyez sur **OK** pour valider la sélection.

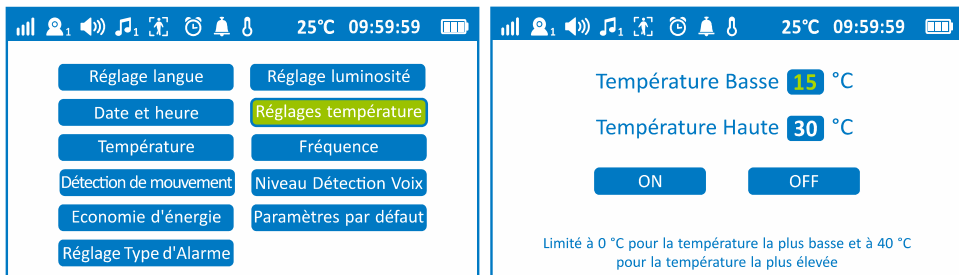

5.5.5 Temp. °C / °F

Sélectionnez l'affichage de la température en degrés Celsius / Fahrenheit (°C / °F). Appuyez sur **OK** pour valider votre réglage.

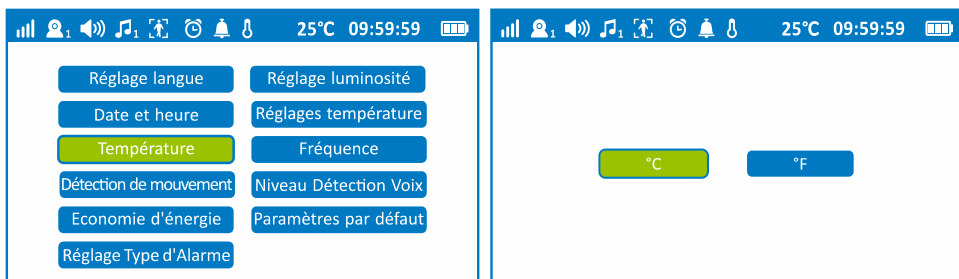

5.5.6 Fréquence

L'utilisateur peut commuter la fréquence sans fil entre 60Hz / 50Hz. 60Hz est plus confortable que 50Hz, mais consomme plus de batterie. Appuyez sur **OK** pour valider votre réglage.

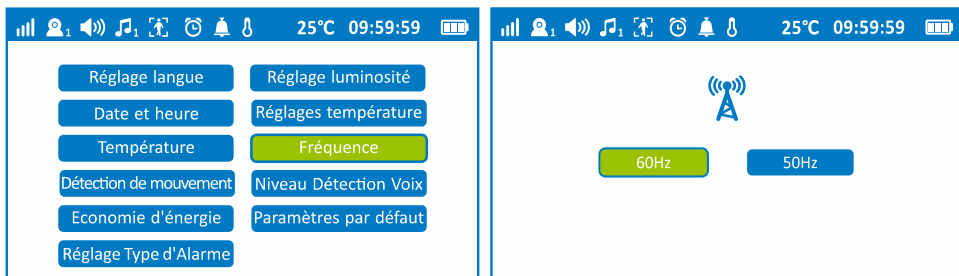

5.5.7 Détection de mouvements

Lorsque cette fonction est activée, l'utilisateur reçoit une alarme lorsqu'un mouvement se produit. Appuyez sur **OK** pour valider votre réglage.

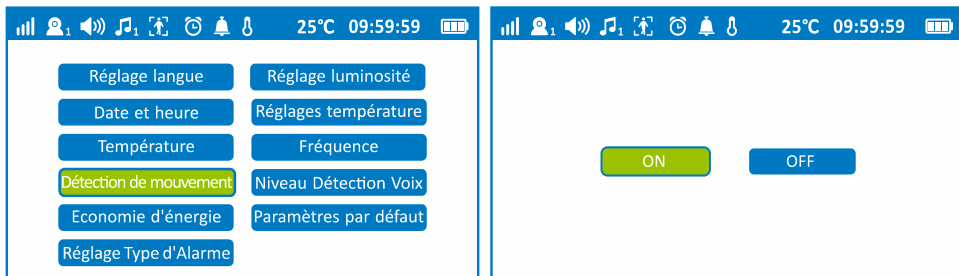

5.5.8 Détection de bruit

Sélectionnez le niveau de sensibilité (**élevé, moyen, faible**) et activez ou désactivez l'alarme. L'utilisateur reçoit une alarme lorsqu'un son ou un bruit anormal se produit. Appuyez sur **OK** pour valider votre réglage.

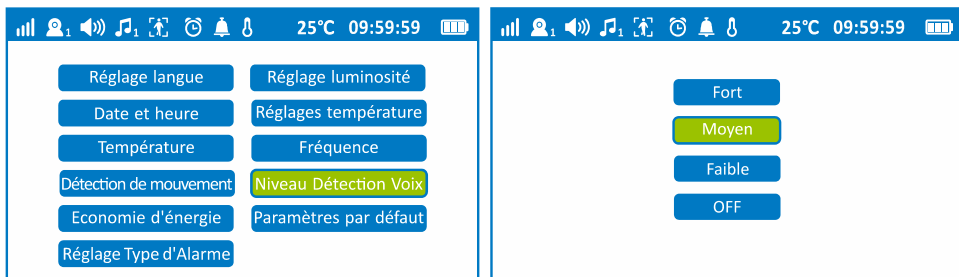

5.5.9 Économie d'énergie (mode ECO)

Sélectionnez **MARCHE** / **ARRÊT** et appuyez sur **OK** pour valider votre réglage.

Réglé sur **MARCHE** (l'icône de la batterie devient orange ) , l'écran de l'écoute bébé s'éteint automatiquement dans les 10 secondes en cas d'inactivité.

Appuyez sur une touche pour allumer l'écran.

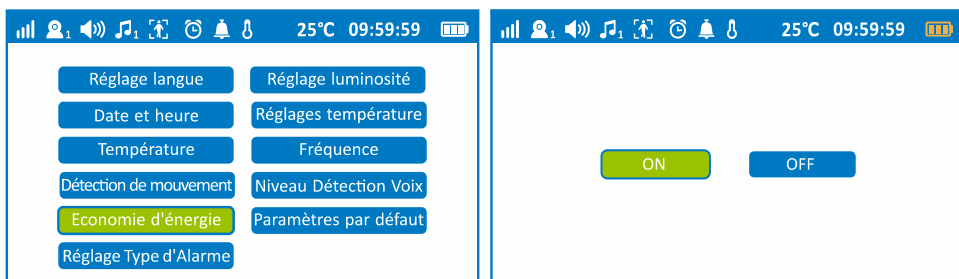

5.5.10 Réglage par défaut

Sélectionnez **Oui** ou **Non** pour rétablir les réglages d'usine par défaut. Appuyez sur **OK** pour valider votre réglage.

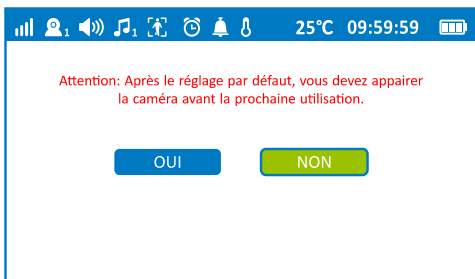
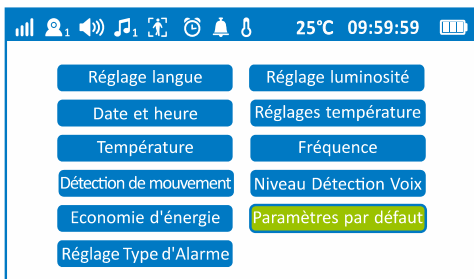

5.5.11 Réglage Type d'Alarme

Régler le niveau de l'alarme (**Arrêt, 1 à 5**) en utilisant la flèche droite et gauche.

Appuyez sur la flèche basse pour sélectionner **Flash Lumineux**.

Sélectionner **ON/OFF** à l'aide des touches Droite Gauche.

Appuyer sur **OK** pour valider vos sélections.

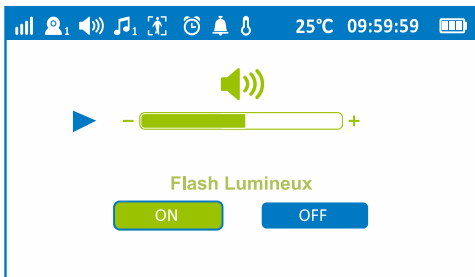
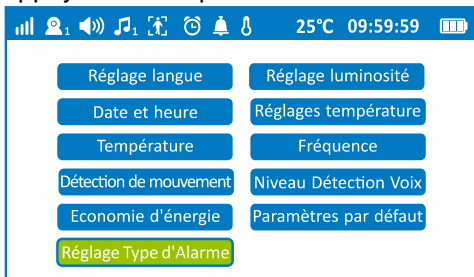

Note: Ces 2 réglages seront appliqués aux 3 modes de détection d'alarme: **Température, Détection de mouvement et Voix.**

6. Caractéristiques techniques

Caractéristiques	Réglages	Caractéristiques	Réglages
Haut-parleur à deux voies	Ecoute bébé: Haut-parleur 1W Sensibilité du Micro. : -42±3dB Caméra: Haut-parleur 1W Sensibilité du micro.: -34±3dB	Luminosité	5 niveaux
		Voyants	5 Voyants
		Volume	5 niveaux
Détection de température	0°C-40°C	Langages	5 langues (Anglais, Espagnol, Français, Allemand, Néerlandais)
Alarme de température Haute / Basse	Basse température: 15°C Haute température: 30°C	Affichage renversé	Rotation de 180°
Réglage de la fréquence	50Hz / 60Hz	Mode économie d'énergie (ECO)	L'écran parental se met automatiquement en veille après 10 secondes d'inactivité.
Détection sonore	Élevé / Moyen / Faible		
Détection de mouvements	MARCHE / ARRÊT	Vibration	Tension: 5V
Minuterie de repas	Réglage sur 2h,3h,4h,5h	Zoom	x 2
Berceuses	4 Berceuses	Puissance de la fréquence radio	< 250mW

7. GARANTIE

Votre produit Geemarc AMPLICALL™ Sentinel 1(AC Sen1) est garanti 2 ans, suivant la date d'achat. Au cours de cette période, toutes les réparations ou tous les remplacements (à notre seule discrétion) seront effectués sans frais. En cas de problème, contactez notre service d'assistance ou rendez-vous sur notre site Web: **www.geemarc.com**. La garantie ne couvre pas les accidents, la négligence ou les ruptures de pièces. Le produit ne doit pas être altéré ou démonté par quiconque n'étant pas un représentant agréé de Geemarc. La garantie de Geemarc ne limite en aucun cas vos droits légaux.

IMPORTANT : VOTRE FACTURE FAIT PARTIE DE VOTRE GARANTIE ET DOIT ETRE CONSERVÉE ET PRODUITE LORS D'UNE RÉCLAMATION SOUS GARANTIE.

Veillez noter : la garantie est applicable en France uniquement.

8. DÉCLARATION

Directives CE

Geemarc Telecom SA déclare par la présente que son AMPLICALL™ Sentinel 1 (AC Sen1) est conforme aux exigences essentielles ainsi qu'à d'autres directives pertinentes de la norme 2014 / 53 / UE.

*La déclaration de conformité peut être consultée sur le site suivant **www.geemarc.com***

Cet appareil a été testé et déclaré conforme aux limites imposées aux appareils numériques de la classe B, en vertu de la partie 15 des règles de la FCC.

Son fonctionnement est soumis aux conditions suivantes:

- (1) cet appareil ne doit pas provoquer des interférences dangereuses, et
- (2) doit accepter toutes les interférences reçues, notamment celles susceptibles d'entraîner un dysfonctionnement de celui-ci.

FCC ID: 2A9CR-AMPLICALL IC: 29704-AMPLICALL

Directives de recyclage

La DEEE (Déchets d'équipements électriques et électroniques) a été créée pour les produits en fin de vie afin de faciliter leur recyclage. Lorsque ce produit est en fin de vie, veuillez ne pas le jeter dans votre poubelle à ordures ménagères.

Veillez utiliser l'une des options d'élimination suivantes :

- Retirez les piles et déposez-les dans une benne DEEE appropriée. Déposez le produit dans une benne DEEE appropriée.
- Ou alors, remettez l'ancien produit au détaillant. Si vous en achetez un nouveau, ils devraient l'accepter. Ainsi, si vous respectez ces instructions, vous assurez la protection de la santé humaine et de l'environnement.



Consulter notre site Internet pour obtenir la notice détaillée ou des informations et de l'aide sur nos produits: **www.geemarc.com**

Email: **sav@geemarc.fr** Téléphone: **03 28 58 75 99**

Parc de l'étoile, 2 rue Galilée, 59760 Grande-Synthe, France

Fabriqué en Chine pour Geemarc Telecom S.A

Bitte besuchen Sie unsere Website: www.geemarc.com, da es wichtige Änderungen geben kann, auf die Sie achten müssen!

Hinweis: Dieses Benutzerhandbuch bietet Ihnen alle Informationen, die Sie benötigen, um Ihr Produkt optimal nutzen zu können.



Bevor Sie das Babyphone verwenden, empfehlen wir Ihnen, den Akku in die Babyphone einzusetzen und vollständig aufzuladen. Somit funktioniert die Babyphone auch dann, wenn Sie sie vom Stromnetz trennen, um sie zu deplatieren. **Bitte lesen Sie die Sicherheitshinweise auf Seite 24, bevor Sie die Einheiten installieren.**

Paketinhalt

Das AC Sen1 (AMPLICALL™ Sentinel 1) Paket enthält die folgenden Gegenstände:

- 1 Babyphone (Monitor)
- 1 Babyeinheit (Kamera)
- 2 AC/DC Stromadapter
- 1 zusammenklappbarer Ständer
- 2 Magic Tape
- 1 shaker
- 1 Bedienungsanleitung

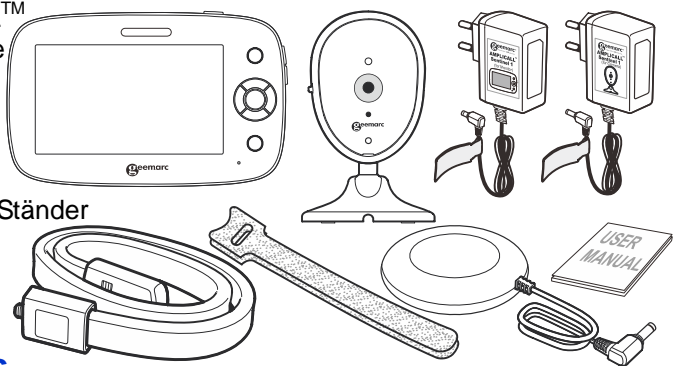

Inhaltsverzeichnis

1. Sicherheitshinweise	24
2. Übersicht über Ihr Babyphone	24
3. Einrichtung Ihres Video-Babyphones	26
3.1 Babyeinheit Stromversorgung	26
3.2 Babyphone Stromversorgung	26
4. Bildschirmsymbole auf dem Monitor	27
5. Menüfunktion (Babyphone)	27
5.1 Kamera	27
5.2 Ansicht	28
5.3 Schlaflieder	28
5.4 Timer zum Füttern	28
5.5 Einstellungen	29
6. Technische Funktionen	32
7. Garantie	33
8. Erklärungen	33

1. Sicherheitshinweise



WARNUNG: Dieses Babyphone erfüllt alle einschlägigen Normen zu elektromagnetischen Feldern und ist sicher in der Anwendung, wenn es wie in der Bedienungsanleitung beschrieben benutzt wird.

Lesen Sie sich daher die Anweisungen in dieser Bedienungsanleitung sorgfältig durch, bevor Sie das Gerät verwenden.

- Montage durch einen Erwachsenen erforderlich. Halten Sie beim Zusammenbau Kleinteile von Kindern fern.
- Dieses Produkt ist kein Spielzeug. Lassen Sie Kinder nicht damit spielen.
- Dieses Babyphone ist kein Ersatz für die verantwortungsvolle Aufsicht durch eine erwachsene Person.
- Platzieren Sie die Babyeinheit oder Kabel nicht im Kinderbett oder in Armreichweite des Babys (mindestens 1 Meter entfernt).
- Bewahren Sie die Kabel außerhalb der Reichweite von Kindern auf.
- Verwenden Sie das Babyphone nicht in der Nähe von Wasser oder einer Wärmequelle.
- Verwenden Sie nur die mitgelieferten Netzteile.
- Berühren Sie die Steckkontakte nicht mit spitzen oder metallischen Gegenständen.



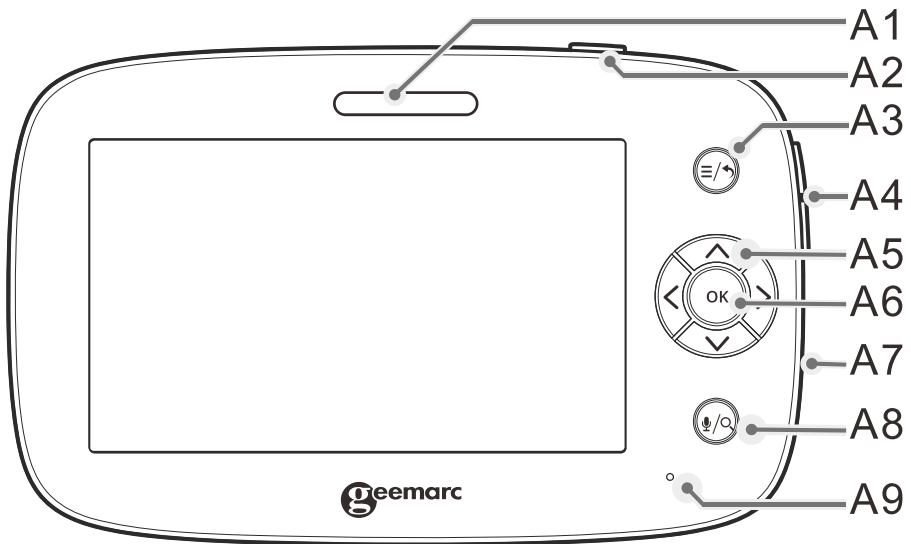

2. Übersicht über Ihr Babyphone



A1. Blinkfunktion / Anzeige
A2. An-/ Ausschalter
A3. Menü- / Zurück-Taste
A4. Lautstärke +/-
A5. Navigationstaste

A6. OK-Taste
A7. Lautsprecher
A8. Sprech- / Zoom-Taste
A9. Mikrofon

Babyphone – Grundbedienung der Tasten

	An-/ Ausschalter	Einheit An-/Ausschalten: 3 Sek. gedrückt halten. Bildschirm an-/ausschalten: Einmal drücken.
	Menü-Taste	Drücken, um auf verschiedene Menüoptionen zuzugreifen.
	Zurück-Taste	Drücken, um zum vorherigen Verzeichnis zurückzukehren.
	Navigationstaste	Drücken, um nach oben, unten, links oder rechts zu gehen und optionale Elemente auf dem Bildschirm auszuwählen.
	OK-Taste	Drücken, um die Auswahl zu bestätigen.
	Sprechtaste	Gedrückt halten, um zu sprechen.
	Zoom-Taste	Drücken für digitales Zoomen.
	+/- Taste	Drücken, um die Lautstärke anzupassen.

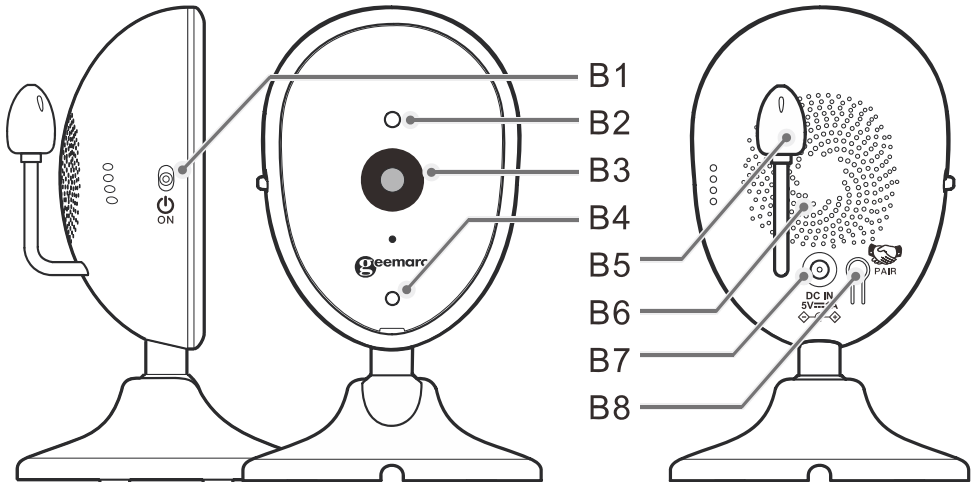

- B1. An-/ Ausschalter
- B2. Lichtsensor
- B3. Linse
- B4. Anzeige

- B5. Temperatursonde
- B6. Lautsprecher
- B7. DC-Anschluss
- B8. Paarungstaste

Babyeinheit – Grundbedienung der Tasten

  ON	An-/ Ausschalter : Zum An-/Ausschalten schieben.		PAARUNGS-Taste : Drücken, um die Babyphone zu koppeln.
--	--	---	--

Hinweis:

Die beiliegende Babyeinheit wurde bereits gekoppelt. Sie müssen sie nicht erneut registrieren, es sei denn, die Verbindung mit der Babyphone wird unterbrochen. Siehe Abschnitt „5.1 Kamera“ für weitere Details.

3. Einrichtung Ihres Video-Babyphones

3.1 Babyeinheit Stromversorgung

- Anschließen des Netzteils für die Babyeinheit.

- Verbinden Sie den kleinen Stecker des Adapters mit der Babyeinheit und das andere Ende mit der Steckdose.
- Verwenden Sie nur den beiliegenden Adapter (5V DC/1 A).

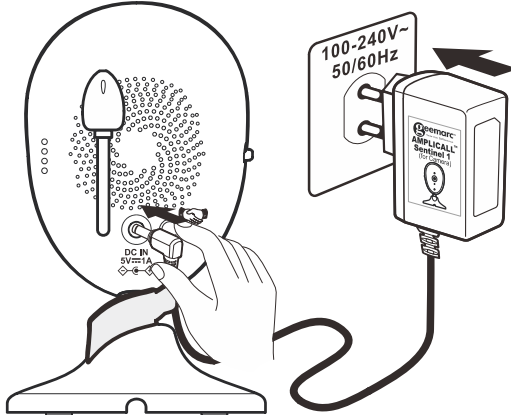

WARNUNG:

Platzieren Sie die Kamera oder Kabel nicht im Kinderbett oder in Armreichweite des Babys (mindestens 1 Meter entfernt).

3.2 Babyphone Stromversorgung

- Anschließen des Netzteils für die Babyphone bei niedrigem Batteriestatus.

- Verbinden Sie den kleinen Stecker des Adapters mit der Babyphone und das andere Ende mit der Steckdose.
- Verwenden Sie nur den beiliegenden Adapter (5V DC / 1,5A).
- Halten Sie den **An-/ Ausschalter**  an der Babyphone gedrückt, um diese anzuschalten.

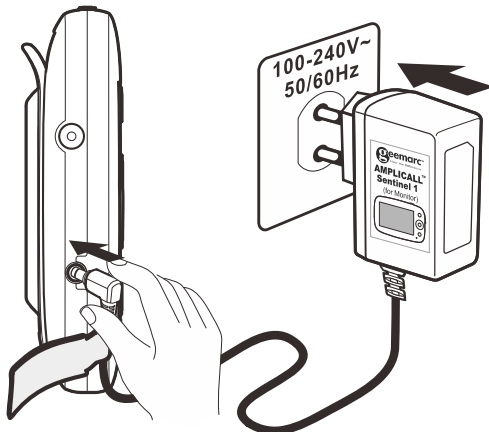

4. Bildschirmsymbole auf dem Monitor

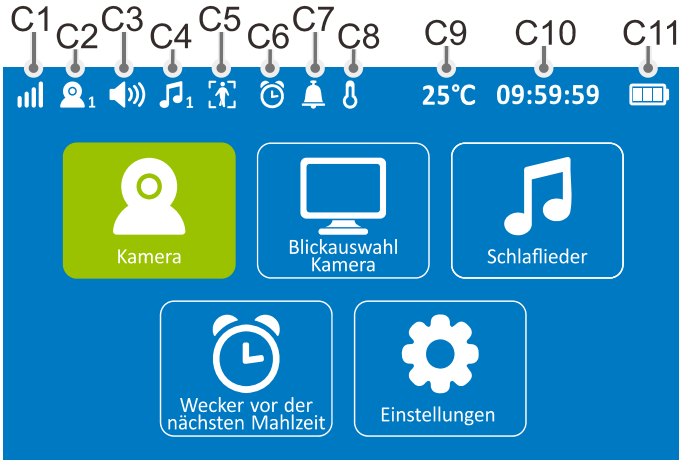

- C1. Anzeige der Signalstärke
- C2. Kameranummer
- C3. Sprech-/ Stummmodus
- C4. Schlaflieder
- C5. Bewegungsmelder
- C6. Timer zum Füttern

- C7. Sprechmodus
- C8. Temperaturwarnung
- C9. Raumtemperatur Baby
- C10. Uhrzeit
- C11. Batterieanzeige

5. Menüfunktion (Babyphone)

5.1 Kamera

- Sie können max. vier Kameras auswählen.
- Wählen Sie **"Kamera"** → Wählen Sie aus der Liste unter **"Kamera hinzufügen"** die gewünschte Kamera aus → Bestätigen Sie mit **"OK"** → Drücken Sie die **Paarungstaste** an der Babyeinheit.

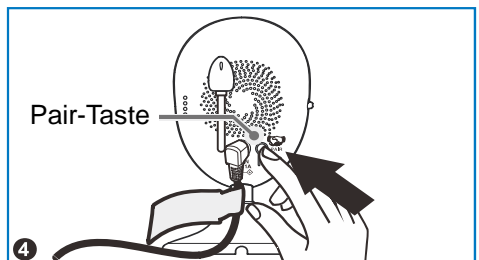
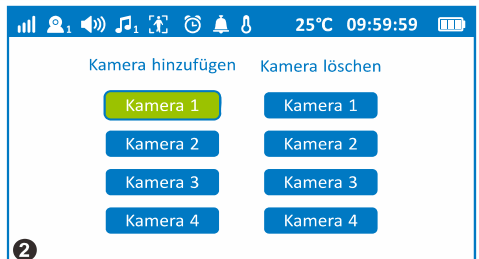
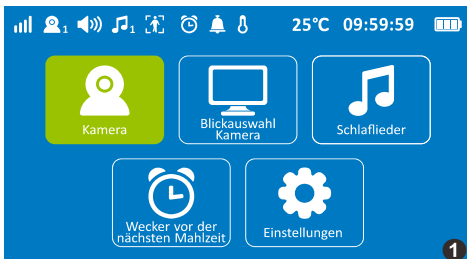

5.2 Ansicht

Sie können die Ansicht wechseln, indem Sie eine andere Kamera auswählen. Diese muss zuvor hinzugefügt worden sein.

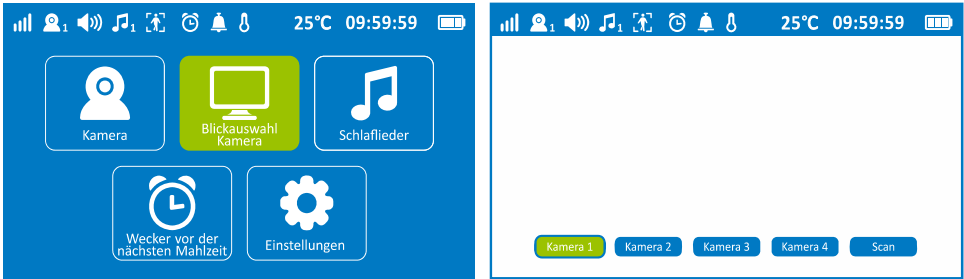

5.3 Schlaflieder

Sie können aus der Liste die Lieder auswählen, die abgespielt werden sollen. Sobald Sie ein Lied ausgewählt haben, wird automatisch ein Durchgang gestartet. Wenn Sie **Alle** auswählen, werden alle Lieder nacheinander abgespielt und wiederholt. Wenn Sie **Stopp** drücken, beenden Sie das Schlaflied.

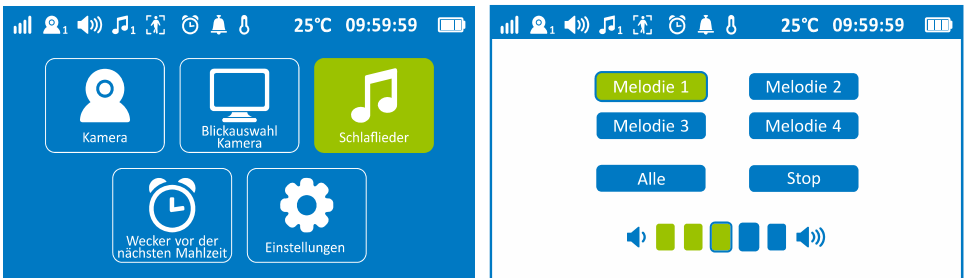

5.4 Timer zum Füttern

Sie können die Zeit festlegen, zu der Sie an das Füttern des Babys erinnert werden sollen. Nach der Auswahl erscheint ein Countdown-Balken in der Videoansichtsschnittstelle. Wenn die vordefinierte Zeit erreicht ist, ertönt am Monitor fünf Sekunden lang ein Alarm.

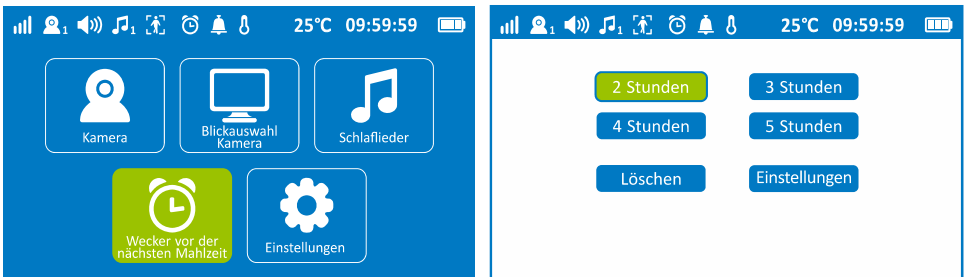

5.5 Einstellungen



5.5.1 Spracheinstellung

Sie können zwischen fünf Sprachen wählen (**English, Español, Français, Deutsch, Nederlands**). Bestätigen Sie Ihre Auswahl mit **OK**.

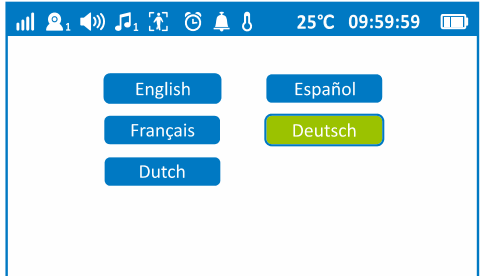
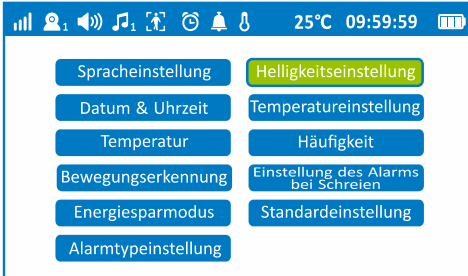

5.5.2 Helligkeitseinstellung

Wählen Sie die Helligkeitsstufe aus(1~5 Level). Bestätigen Sie Ihre Auswahl mit **OK**.

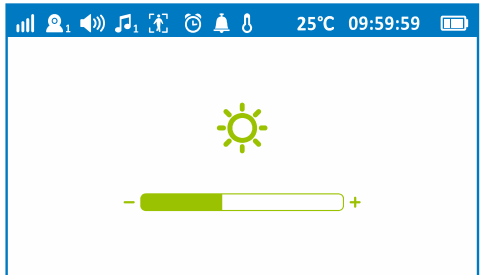
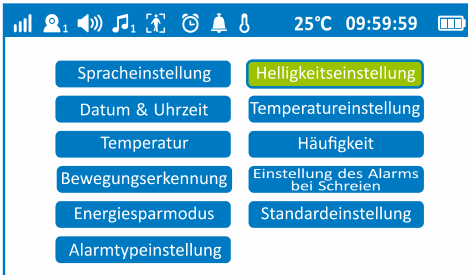

5.5.3 Datum & Uhrzeit

Stellen Sie die Uhrzeit (Stunde/Minuten/Sekunden) und das Datum (Jahr/Monat/Tag) ein. Verwenden Sie die Pfeile nach oben und unten, um die Zahl anzupassen und die Pfeile nach links und rechts, um die Zeile zu wechseln. Bestätigen Sie Ihre Auswahl mit **OK**.

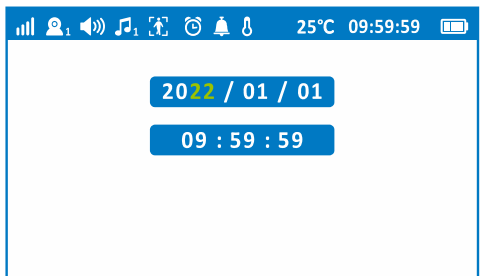
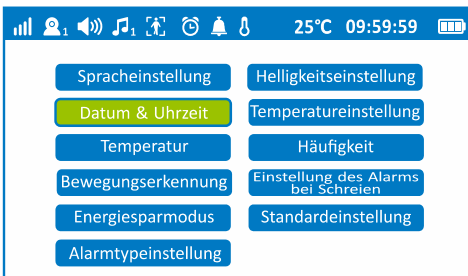

5.5.4 Temperaturalarm

Über die Temperatursonde erfasst die Babyeinheit die Umgebungstemperatur. Sie können eine untere und obere Temperaturgrenze festlegen. Der Alarm ertönt fünf Sekunden lang, wenn der jeweilige Grenzwert überschritten wurde.

Verwenden Sie die Pfeiltasten nach oben und unten, um die Höhe der Temperatur einzugeben und die Pfeile nach links und rechts, um die Zeile zu wechseln.

Drücken Sie **AN** oder **AUS**, um die Funktion ein- bzw. auszuschalten.

Bestätigen Sie Ihre Auswahl mit **OK**.

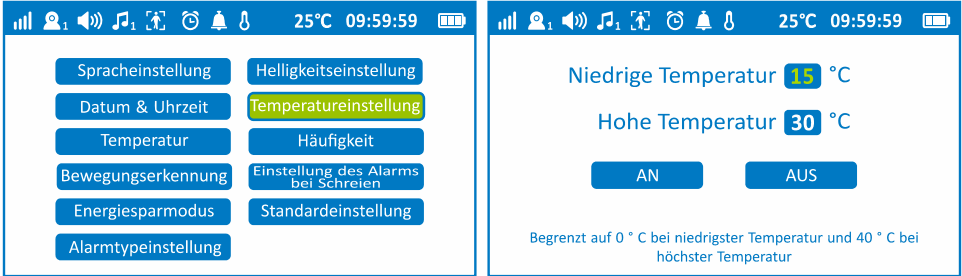

5.5.5 Temperatur °C / °F

Wählen Sie zwischen der Temperaturanzeige in Celsius / Fahrenheit (°C / °F) aus. Bestätigen Sie Ihre Auswahl mit **OK**.



5.5.6 Frequenz

Sie können die Wireless-Frequenz auf 60Hz oder 50Hz einstellen. 60Hz ist stabiler als 50Hz, verbraucht allerdings mehr Strom. Bestätigen Sie Ihre Auswahl mit **OK**.

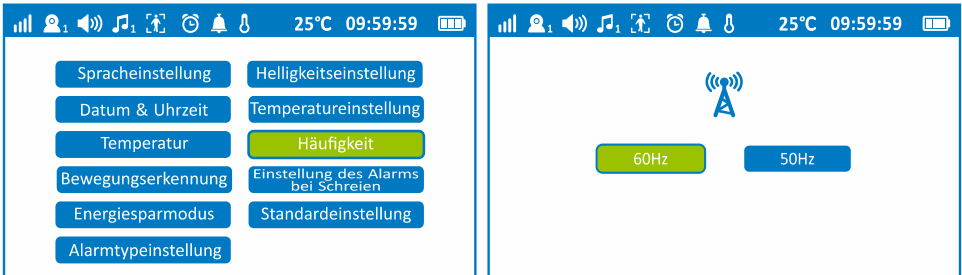

5.5.7 Bewegungsmelder

Wenn diese Funktion auf **AN** eingestellt ist, ertönt ein Alarm, sobald eine Bewegung erkannt wurde. Bestätigen Sie Ihre Auswahl mit **OK**.



5.5.8 Geräuscherkennung

Wählen Sie die Empfindlichkeitsstufe (**Hoch**, **Mittel**, **Niedrig**) und schalten Sie den Alarm **AN/AUS**. Es ertönt ein Alarm, sobald ein ungewöhnlicher/s Ton oder Geräusch erkannt wurde. Bestätigen Sie Ihre Auswahl mit **OK**.



5.5.9 Stromsparmodus (ECO-Modus)

Wählen Sie **AN/AUS** und bestätigen Sie Ihre Auswahl mit **OK**.

Auf **AN** gestellt (das Batteriesymbol wird orange ) wechselt das Eltern-Display automatisch nach 10 Sekunden Ruhezustand in den Schlafmodus.

Drücken Sie eine beliebige Taste, um das Display wieder einzuschalten.

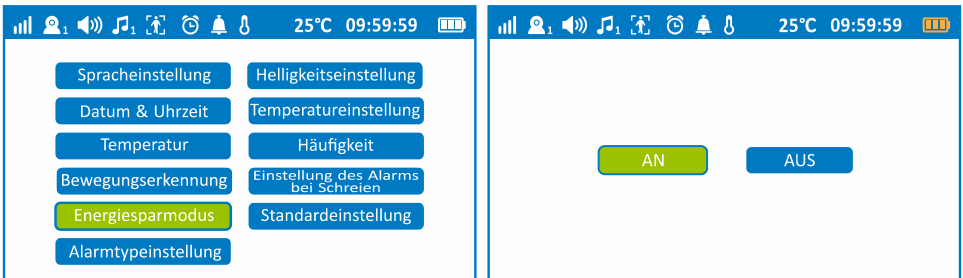

5.5.10 Standardeinstellung

Wählen Sie **JA/NEIN**, um die Werkseinstellung wiederherzustellen. Bestätigen Sie Ihre Auswahl mit **OK**.

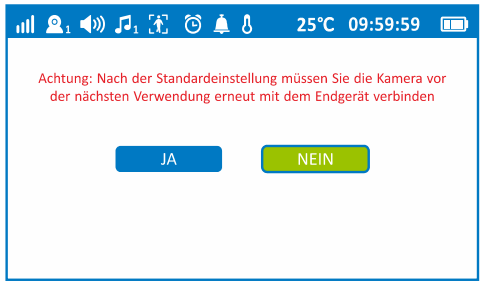
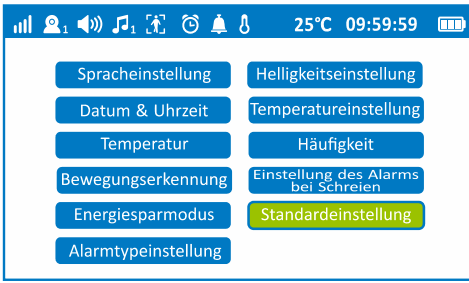

5.5.11 Einstellung des Alarmmodus

Wählen Sie mit den Pfeiltasten (Rechts/Links) die Alarmstufe (**Aus, 1 bis 5**).

Wählen Sie mit der Pfeiltaste nach unten **Blitzlicht** aus.

Wählen Sie mit den Pfeiltasten (Rechts/Links) **EIN** oder **AUS**.

Drücken Sie **OK**, um Ihre Auswahl zu bestätigen.

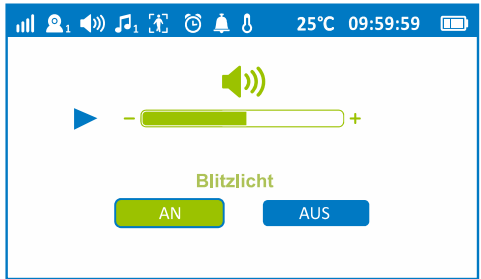
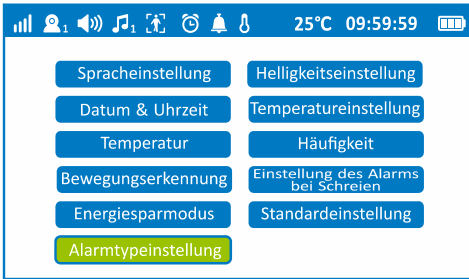

Hinweis: Diese Einstellung wird auf alle drei Alarmkategorien angewendet: **Temperatur, Bewegungs- und Geräuscherkennung.**

6. Technische Funktionen

Funktionen	Parameter	Funktionen	Parameter
Zwei – Wege - Lautsprecher	Monitor: Lautsprecher: 1W Mikro: -42 ± 3dB Kamera: Lautsprecher: 1W Mikro: -34 ± 3dB	Helligkeit	5 levels
		Lichtanzeige	5 levels
		Lautstärke	5 levels
Temperaturermittlung	0°C-40°C	Verschiedene Sprachen	5 Sprachen (Englisch, Spanisch, Französisch, Deutsch, Niederländisch)
H/N Temperaturalarm	Niedrige Temperatur:15°C Hohe Temperatur: 30°C	Umgekehrte Ansicht	180° rotieren
Anpassung der Frequenz	50Hz / 60Hz	Stromsparmodus (ECO)	Die Babyphone wechselt automatisch nach 10 Sekunden Ruhezustand in den Schlafmodus.
Sprache	Hoch/ Mittel/ Niedrig		
Bewegungsmelder	AN / AUS	Vibration	Stromspannung: 5V
Timer zum Füttern	2h,3h,4h,5h Einstellung	Zoom	x 2
Schlaflieder	4 Schlaflieder	Strahlungsleistung	< 250mW

7. GARANTIE

Geemarc bietet AMPLICALL™ Sentinel 1 (AC Sen1) eine Garantie für den Zeitraum von zwei Jahre ab Kaufdatum. Während dieser Zeit sind alle Reparaturen oder Ersatzleistungen (nach unserem Ermessen) für Sie kostenlos. Sollten Sie ein Problem feststellen, kontaktieren Sie bitte unsere Hotline oder besuchen Sie unsere Internet-Seite unter www.geemarc.com. Die Garantie deckt weder Unfälle noch Fahrlässigkeit oder Bruchschäden an irgendwelchen Teilen ab. An dem Produkt dürfen weder Änderungen vorgenommen werden, noch darf es von einer Person auseinandergebaut werden, die kein zugelassener Geemarc Vertreter ist. Die Geemarc- Garantie schränkt Ihre gesetzlichen Rechte in keiner Weise ein.

WICHTIG : IHRE QUITTUNG IST TEIL IHRER GARANTIE UND MUSS IM FALLE EINES GARANTIEANSPRUCHS AUFBEWAHRT UND VORGELEGT WERDEN.

8. ERKLÄRUNGEN

CE Richtlinien

Geemarc Telecom SA erklärt hiermit, dass dieses AMPLICALL™ Sentinel 1(AC Sen1) mit die grundlegenden Anforderungen der RED-Richtlinie 2014 / 53 / UE erfüllt.

Die Konformitätserklärung kann unter www.geemarc.com eingesehen werden

Dieses Gerät wurde getestet und erfüllt die Grenzwerte für ein digitales Gerät der Klasse B gemäß Teil 15 der FCC-Bestimmungen..

Der Betrieb unterliegt den folgenden zwei Bedingungen:

- (1) Dieses Gerät darf keine schädlichen Interferenzen verursachen, und
- (2) Dieses Gerät muss alle empfangenen Interferenzen akzeptieren, einschließlich Interferenzen, die unerwünschte Betriebsweise verursachen könnten.

FCC ID: 2A9CR-AMPLICALL

IC: 29704-AMPLICALL

VORSCHRIFTEN FÜR DIE WIEDERVERWERTUNG

Das WEEE (Waste Electrical and Electronic Equipment) wurde festgesetzt, um Geräte am Ende ihres Produktlebenszyklus auf die beste Art und Weise zu recyceln.

Wenn dieses Produkt unverwendbar geworden ist, werfen Sie es bitte nicht in Ihren normalen Hausmüll.

Bitte nutzen Sie eine der folgenden Entsorgungsmöglichkeiten :

- Entfernen Sie die Akkus und werfen Sie sie in den entsprechenden WEEE Müllcontainer. Werfen Sie auch das Gerät selbst in den dafür vorgesehenen WEEE Container.
- Ersatzweise können Sie das Gerät an den Verkäufer zurückgeben. Wenn Sie ein neues Gerät kaufen, sollte er das alte zurücknehmen. Indem Sie diese Anweisungen befolgen, gewährleisten Sie die Gesundheit Ihrer Mitmenschen und den Schutz unserer Umwelt.



Produktsupport und Hilfe erhalten Sie auf unserer Webseite unter
www.geemarc.com/de

E-mail: **kundendienst@geemarc.com**

Telefon: **+49(0)30 209 95 789**

Parc de l'étoile, 2 rue Galilée, 59760 Grande-Synthe,
France

Hergestellt für Geemarc Telecom S.A. in China





UGACSen1_EnFrGe_v1.3



Parc de l'Etoile, 2 Rue Galilée,
59760 Grande-Synthe,
France

www.geemarc.com